

ДИЗАЙН-ПРОЕКТ  
ЖИЛОЙ КВАРТИРЫ

Москва 2023г.

# СТИЛИСТИЧЕСКИЙ КОЛЛАЖ ГОСТИНОЙ



ЦВЕТ СТЕН

стол рабочий

Шторы

люстра

ДИВАН

ГОСТИНАЯ

ковёр

МОЛДИНГ

инженерная доска

# СТИЛИСТИЧЕСКИЙ КОЛЛАЖ КАБИНЕТА



ручки на  
шкаф для  
книг



письменный стол



МОЛДИНГИ



ШТОРЫ



ЛАМПА

шкаф для  
книг с  
выдвижными  
ящиками



кресло

КАБИНЕТ



люстра

инженерная доска



# СТИЛИСТИЧЕСКИЙ КОЛЛАЖ СПАЛЬНИ



косметический столик



СПАЛЬНЯ

# СТИЛИСТИЧЕСКИЙ КОЛЛАЖ КОРИДОР

## КОРИДОР



# СТИЛИСТИЧЕСКИЙ КОЛЛАЖ ПРИХОЖАЯ

ПРИХОЖАЯ



НАПОЛЬНАЯ ПЛИТКА



зеркало и расположение бра



КОНСОЛЬ



цвет стен



ЛЮСТРА



тканевые панели и конструкция



бра



# СТИЛИСТИЧЕСКИЙ КОЛЛАЖ ВАННОЙ КОМНАТЫ



плитка за зеркалом

ВАННАЯ КОМНАТА

накладные споты



# СТИЛИСТИЧЕСКИЙ КОЛЛАЖ КУХНИ

фасад



КУХНЯ



римская штора  
и портьера

ДИВАН



люстра  
над  
столом



магнитное  
освещение



обрамление  
шторы



обеденный  
стол

# СТИЛИСТИЧЕСКИЙ КОЛЛАЖ БАЛКОНА

## БАЛКОН

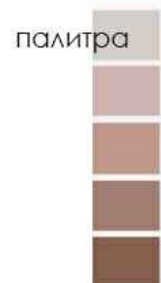

святильник





Экспликация помещений

1. Прихожая	7.0 м <sup>2</sup>
2. Ванная комната	3.0 м <sup>2</sup>
3. Санузел	1.1 м <sup>2</sup>
4. Кухня	10.1 м <sup>2</sup>
5. Гостиная	17.9 м <sup>2</sup>
6. Балкон 1	1.9 м <sup>2</sup>
7. Кабинет	13.3 м <sup>2</sup>
8. Спальня	13.4 м <sup>2</sup>
9. Балкон 2	4.5 м <sup>2</sup>
10. Коридор	7.6 м <sup>2</sup>
Всего	79.8 м <sup>2</sup>

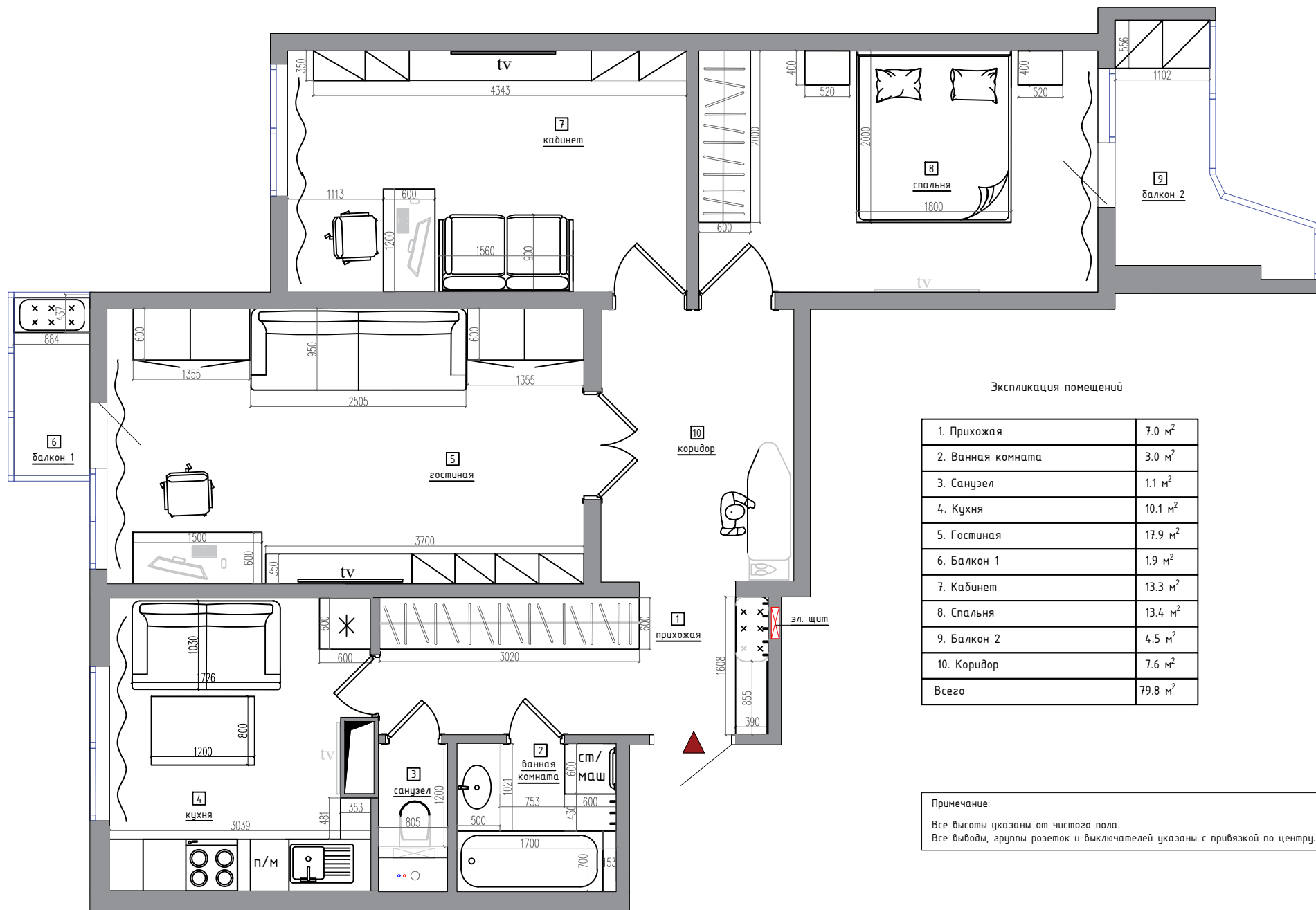

Экспликация помещений

1. Прихожая	7.0 м <sup>2</sup>
2. Ванная комната	3.0 м <sup>2</sup>
3. Санузел	1.1 м <sup>2</sup>
4. Кухня	10.1 м <sup>2</sup>
5. Гостиная	17.9 м <sup>2</sup>
6. Балкон 1	1.9 м <sup>2</sup>
7. Кабинет	13.3 м <sup>2</sup>
8. Спальня	13.4 м <sup>2</sup>
9. Балкон 2	4.5 м <sup>2</sup>
10. Коридор	7.6 м <sup>2</sup>
Всего	79.8 м <sup>2</sup>

Примечание:

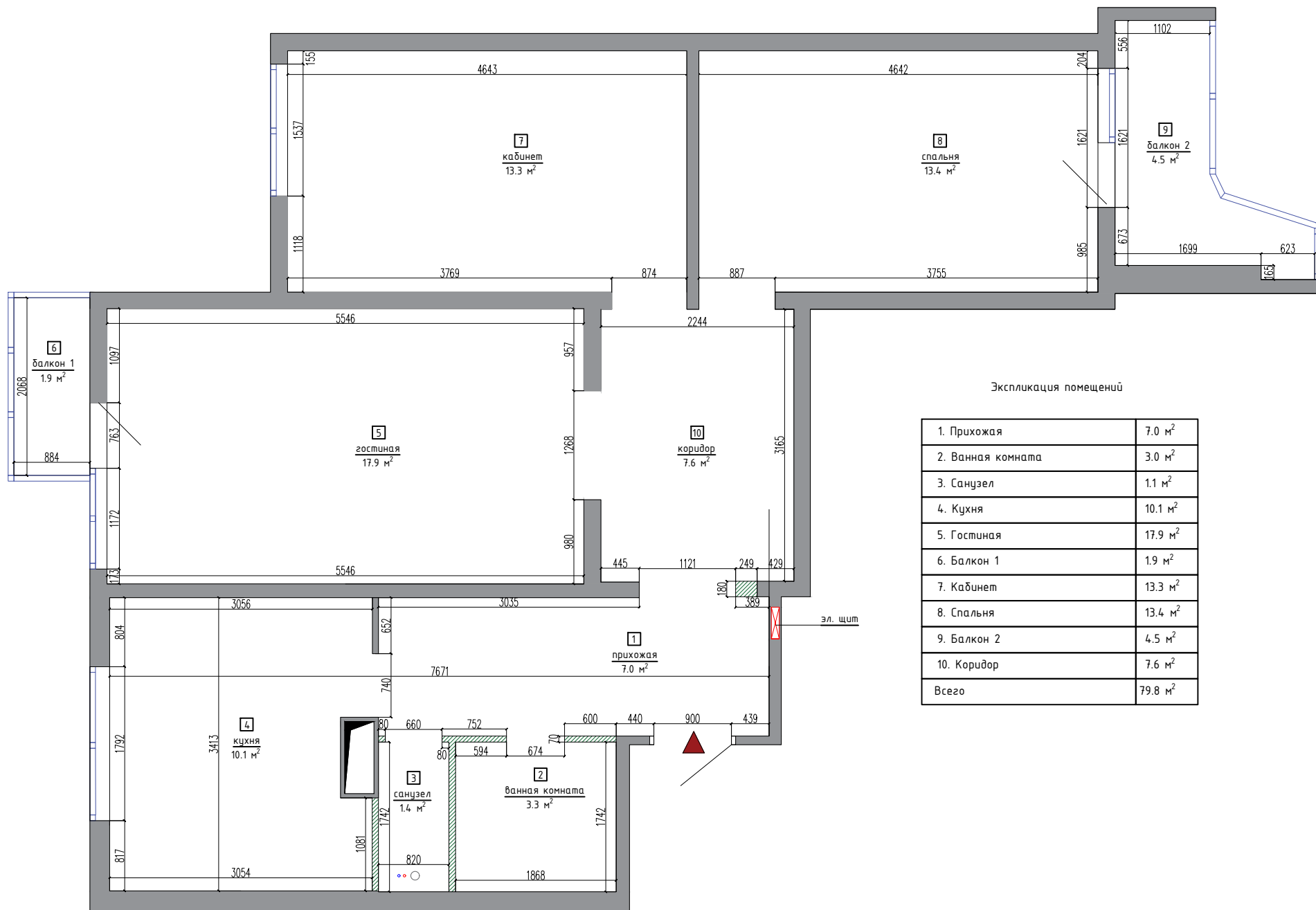

Все высоты указаны от чистого пола.  
Все выводы, группы розеток и выключателей указаны с привязкой по центру.



Экспликация помещений

1. Прихожая	7.0 м <sup>2</sup>
2. Ванная комната	3.0 м <sup>2</sup>
3. Санузел	1.1 м <sup>2</sup>
4. Кухня	10.1 м <sup>2</sup>
5. Гостиная	17.9 м <sup>2</sup>
6. Балкон 1	1.9 м <sup>2</sup>
7. Кабинет	13.3 м <sup>2</sup>
8. Спальня	13.4 м <sup>2</sup>
9. Балкон 2	4.5 м <sup>2</sup>
10. Коридор	7.6 м <sup>2</sup>
Всего	79.8 м <sup>2</sup>

Условные обозначения

-  - розетка скрытой установки
-  - розетка влагозащищенная
- Int - интернет розетка
- Tv - телевизионная розетка
-  - электрический вывод

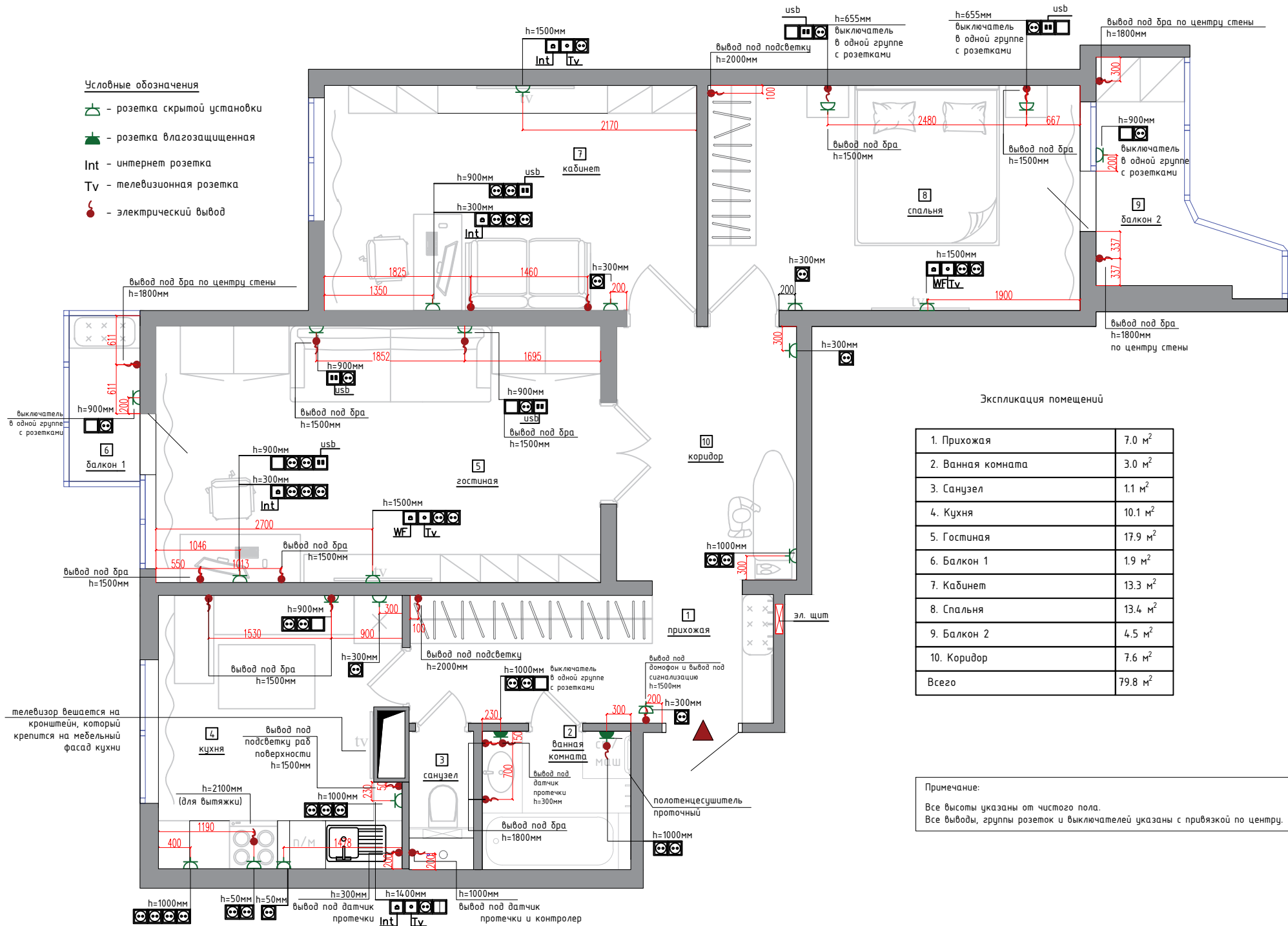

Экспликация помещений

1. Прихожая	7.0 м <sup>2</sup>
2. Ванная комната	3.0 м <sup>2</sup>
3. Санузел	1.1 м <sup>2</sup>
4. Кухня	10.1 м <sup>2</sup>
5. Гостиная	17.9 м <sup>2</sup>
6. Балкон 1	1.9 м <sup>2</sup>
7. Кабинет	13.3 м <sup>2</sup>
8. Спальня	13.4 м <sup>2</sup>
9. Балкон 2	4.5 м <sup>2</sup>
10. Коридор	7.6 м <sup>2</sup>
Всего	79.8 м <sup>2</sup>

Примечание:

Все высоты указаны от чистого пола.  
Все выходы, группы розеток и выключателей указаны с привязкой по центру.

Условные обозначения



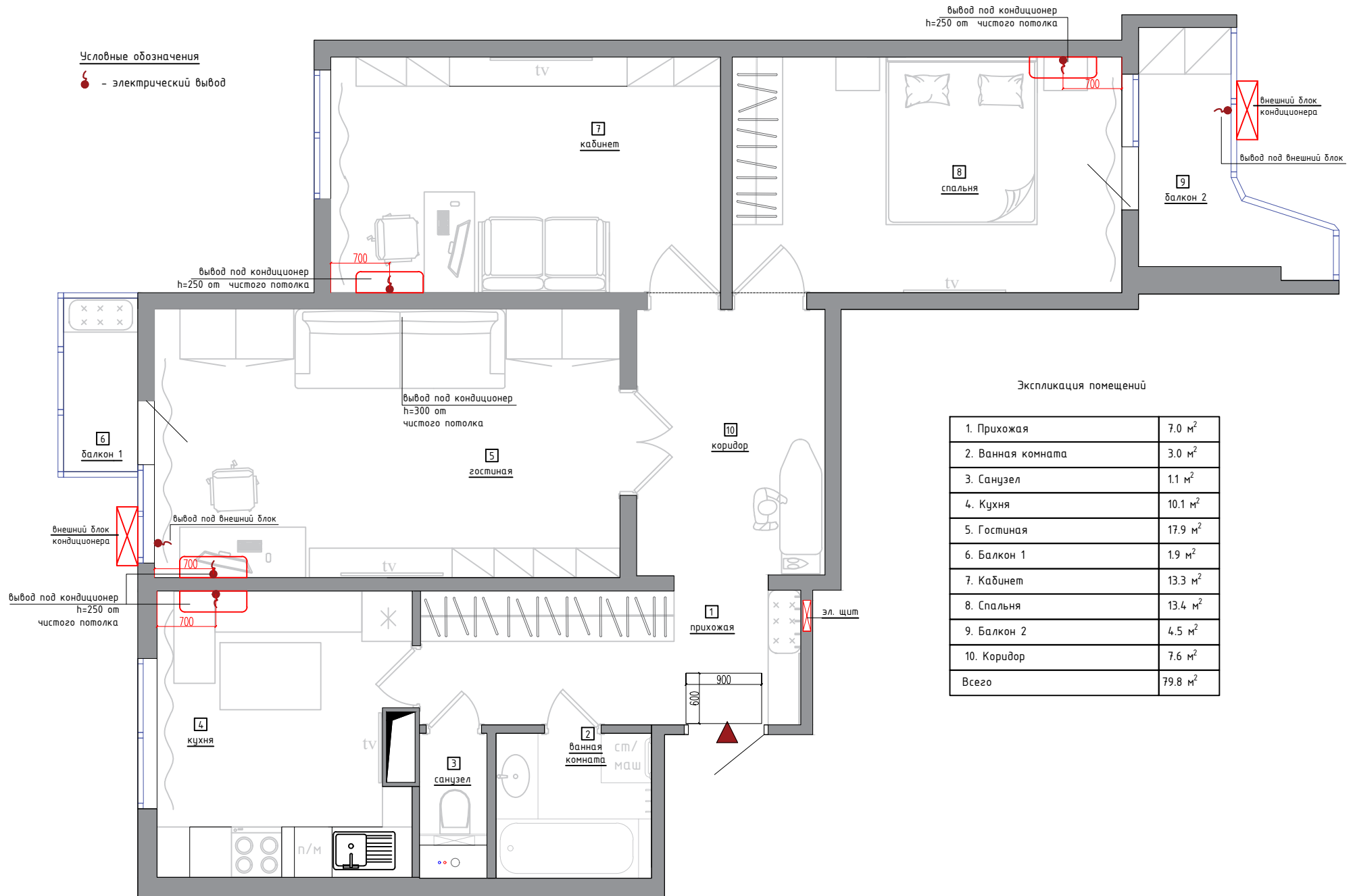



● - электрический вывод



Экспликация помещений

1. Прихожая	7.0 м <sup>2</sup>
2. Ванная комната	3.0 м <sup>2</sup>
3. Санузел	1.1 м <sup>2</sup>
4. Кухня	10.1 м <sup>2</sup>
5. Гостиная	17.9 м <sup>2</sup>
6. Балкон 1	1.9 м <sup>2</sup>
7. Кабинет	13.3 м <sup>2</sup>
8. Спальня	13.4 м <sup>2</sup>
9. Балкон 2	4.5 м <sup>2</sup>
10. Коридор	7.6 м <sup>2</sup>
Всего	79.8 м <sup>2</sup>

Условные обозначения

-  - люстра;
-  - бра;
-  - выключатель одноклавишный;
-  - выключатель двухклавишный;
-  MS - выключение всего электричества, кроме кухонного оборудования;
-  - накладной светильник;
-  - светодиодная подсветка;

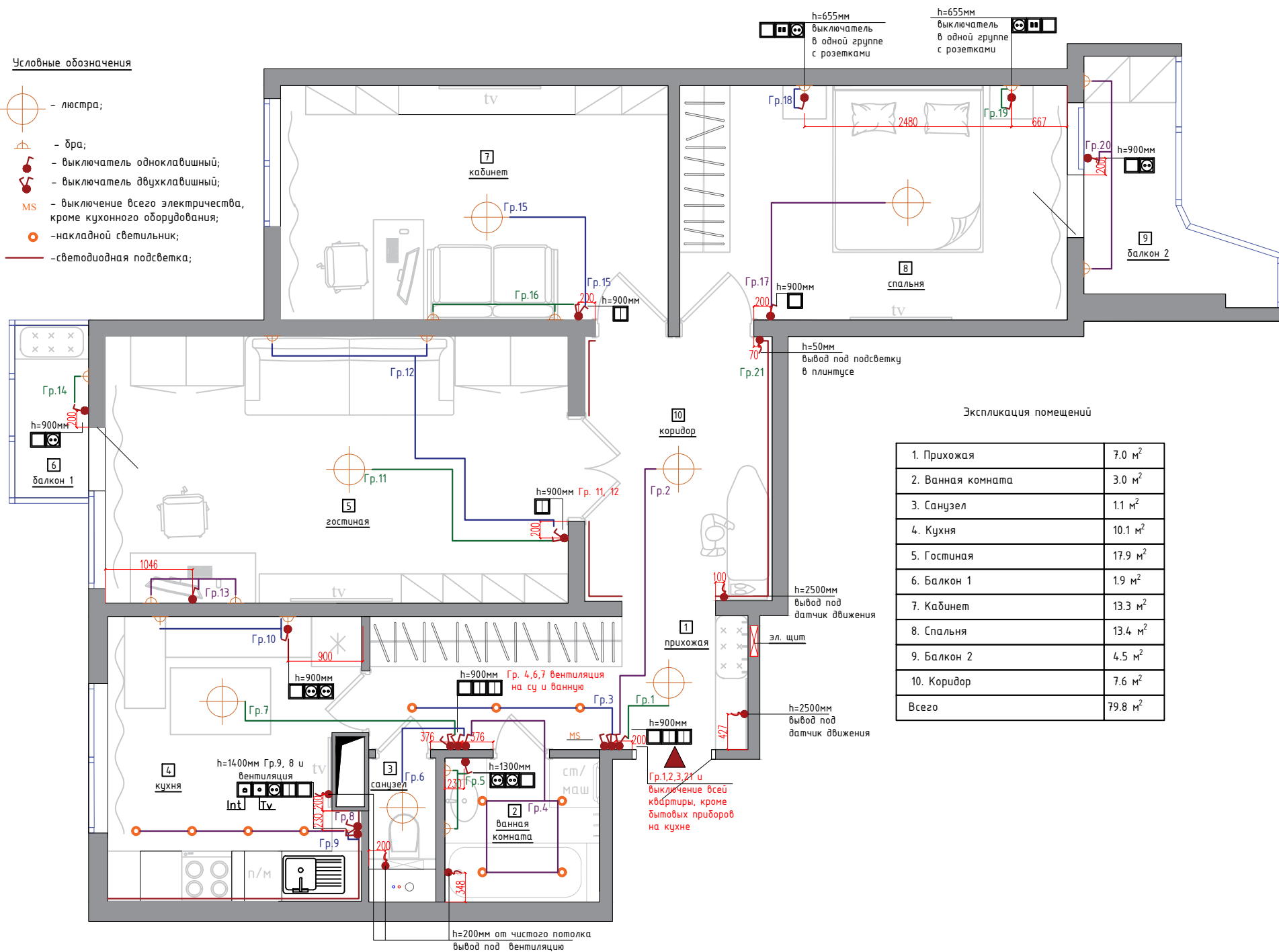

Экспликация помещений

1. Прихожая	7.0 м <sup>2</sup>
2. Ванная комната	3.0 м <sup>2</sup>
3. Санузел	1.1 м <sup>2</sup>
4. Кухня	10.1 м <sup>2</sup>
5. Гостиная	17.9 м <sup>2</sup>
6. Балкон 1	1.9 м <sup>2</sup>
7. Кабинет	13.3 м <sup>2</sup>
8. Спальня	13.4 м <sup>2</sup>
9. Балкон 2	4.5 м <sup>2</sup>
10. Коридор	7.6 м <sup>2</sup>
Всего	79.8 м <sup>2</sup>

Условные обозначения



- люстра;

○ - накладной светильник;

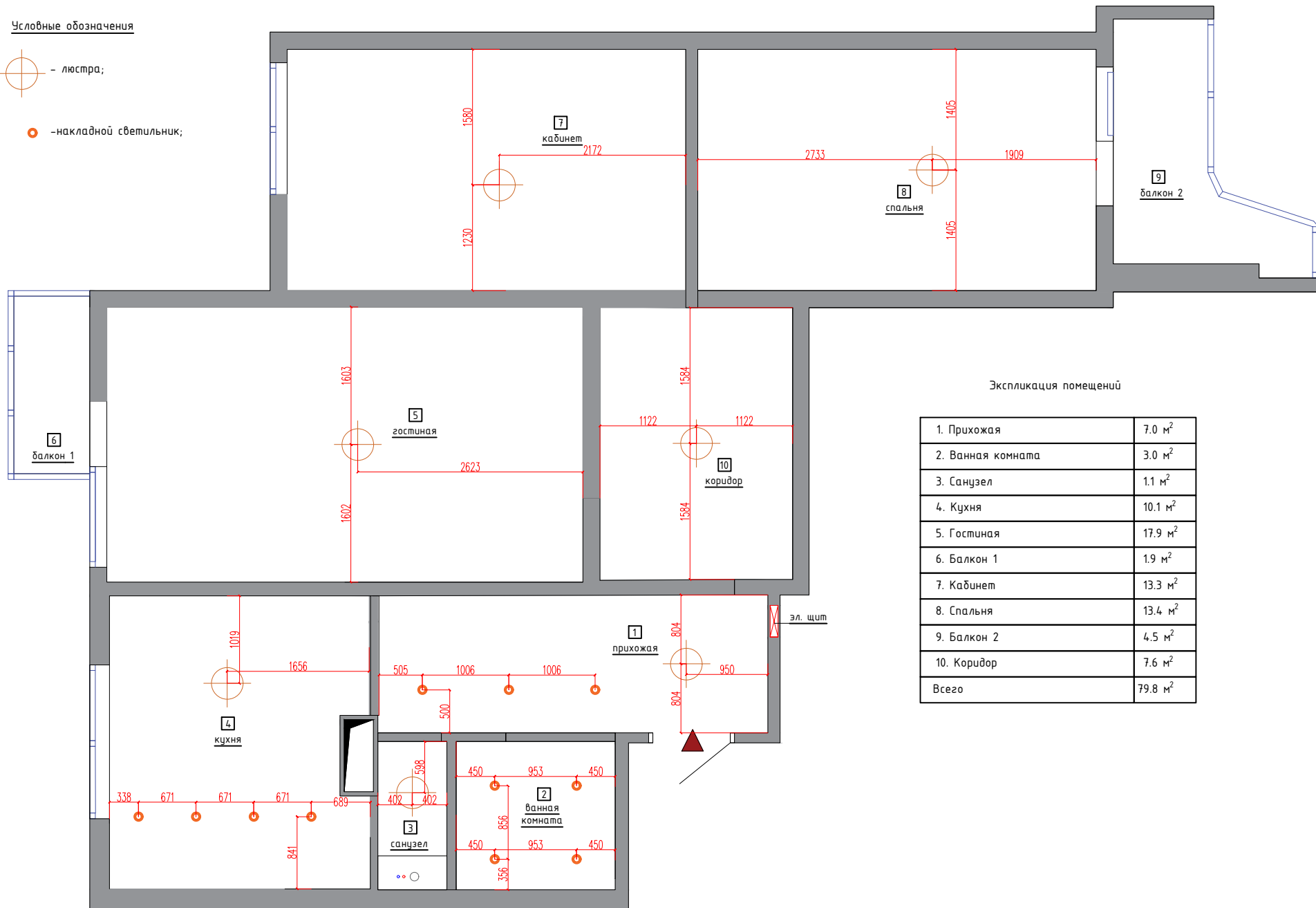

Экспликация помещений

1. Прихожая	7.0 м <sup>2</sup>
2. Ванная комната	3.0 м <sup>2</sup>
3. Санузел	1.1 м <sup>2</sup>
4. Кухня	10.1 м <sup>2</sup>
5. Гостиная	17.9 м <sup>2</sup>
6. Балкон 1	1.9 м <sup>2</sup>
7. Кабинет	13.3 м <sup>2</sup>
8. Спальня	13.4 м <sup>2</sup>
9. Балкон 2	4.5 м <sup>2</sup>
10. Коридор	7.6 м <sup>2</sup>
Всего	79.8 м <sup>2</sup>

Условные обозначения

- подвесной потолок из ГКЛ;
- оштукатуренный потолок под покраску;
- натяжной потолок;



Экспликация помещений

1. Прихожая	7.0 м <sup>2</sup>
2. Ванная комната	3.0 м <sup>2</sup>
3. Санузел	1.1 м <sup>2</sup>
4. Кухня	10.1 м <sup>2</sup>
5. Гостиная	17.9 м <sup>2</sup>
6. Балкон 1	1.9 м <sup>2</sup>
7. Кабинет	13.3 м <sup>2</sup>
8. Спальня	13.4 м <sup>2</sup>
9. Балкон 2	4.5 м <sup>2</sup>
10. Коридор	7.6 м <sup>2</sup>
Всего	79.8 м <sup>2</sup>

Примечание:

Предусмотреть закладные под светильники.

Условные обозначения



- керамогранит Эстима Chambord  
60x60x10мм  
S=7,3м<sup>2</sup>



- керамогранит под мрамор  
60x60x10мм  
S=18,2м<sup>2</sup>



- керамогранит Marazzi D Segni  
Caldi Decoro Mix  
20x20x10мм  
S=6,4м<sup>2</sup>

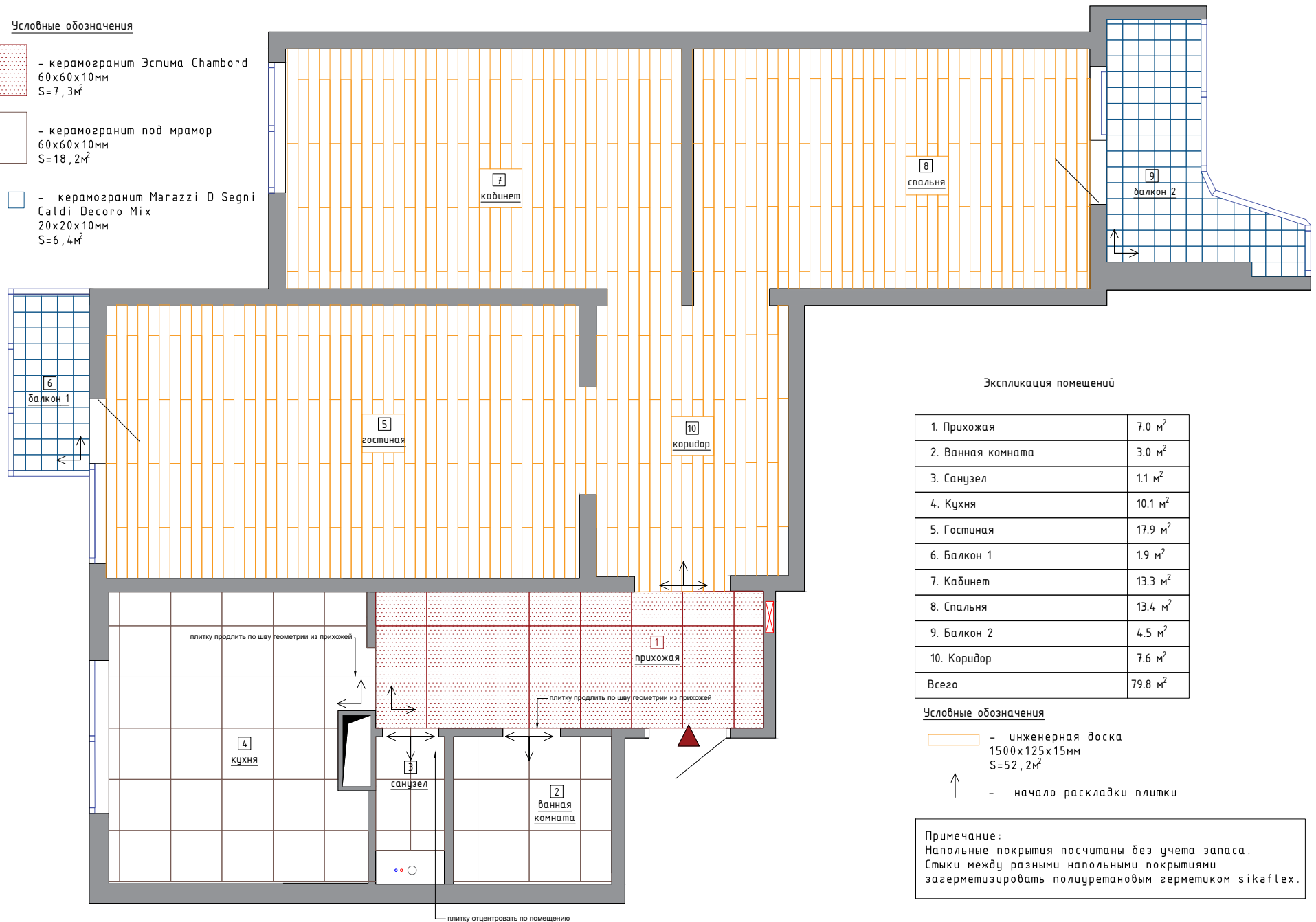

Экспликация помещений

1. Прихожая	7.0 м <sup>2</sup>
2. Ванная комната	3.0 м <sup>2</sup>
3. Санузел	1.1 м <sup>2</sup>
4. Кухня	10.1 м <sup>2</sup>
5. Гостиная	17.9 м <sup>2</sup>
6. Балкон 1	1.9 м <sup>2</sup>
7. Кабинет	13.3 м <sup>2</sup>
8. Спальня	13.4 м <sup>2</sup>
9. Балкон 2	4.5 м <sup>2</sup>
10. Коридор	7.6 м <sup>2</sup>
Всего	79.8 м <sup>2</sup>

Условные обозначения



- инженерная доска  
1500x125x15мм  
S=52,2м<sup>2</sup>



- начало раскладки плитки

Примечание:

Напольные покрытия посчитаны без учета запаса.  
Стыки между разными напольными покрытиями  
загерметизировать полиуретановым герметиком sikaflex.

**Условные обозначения**

- плинтус мдф без подсветки  
40,2 погонных метра
- плинтус с подсветкой  
6,76 погонных метра

Метраж плинтуса перемерить после установки мебели

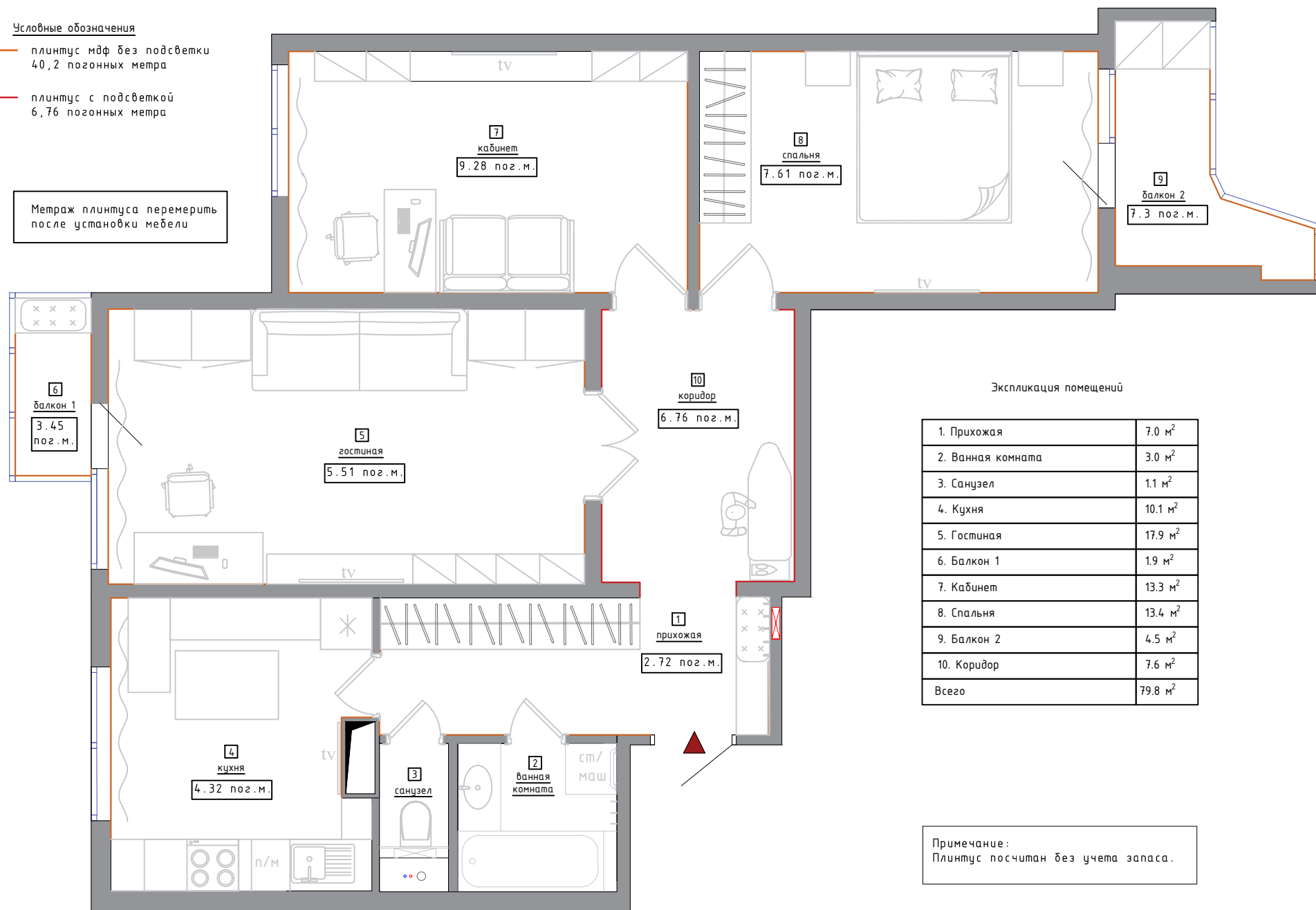

**Экспликация помещений**

1. Прихожая	7.0 м <sup>2</sup>
2. Ванная комната	3.0 м <sup>2</sup>
3. Санузел	1.1 м <sup>2</sup>
4. Кухня	10.1 м <sup>2</sup>
5. Гостиная	17.9 м <sup>2</sup>
6. Балкон 1	1.9 м <sup>2</sup>
7. Кабинет	13.3 м <sup>2</sup>
8. спальня	13.4 м <sup>2</sup>
9. Балкон 2	4.5 м <sup>2</sup>
10. Коридор	7.6 м <sup>2</sup>
Всего	79.8 м <sup>2</sup>

Примечание:  
Плинтус посчитан без учета запаса.

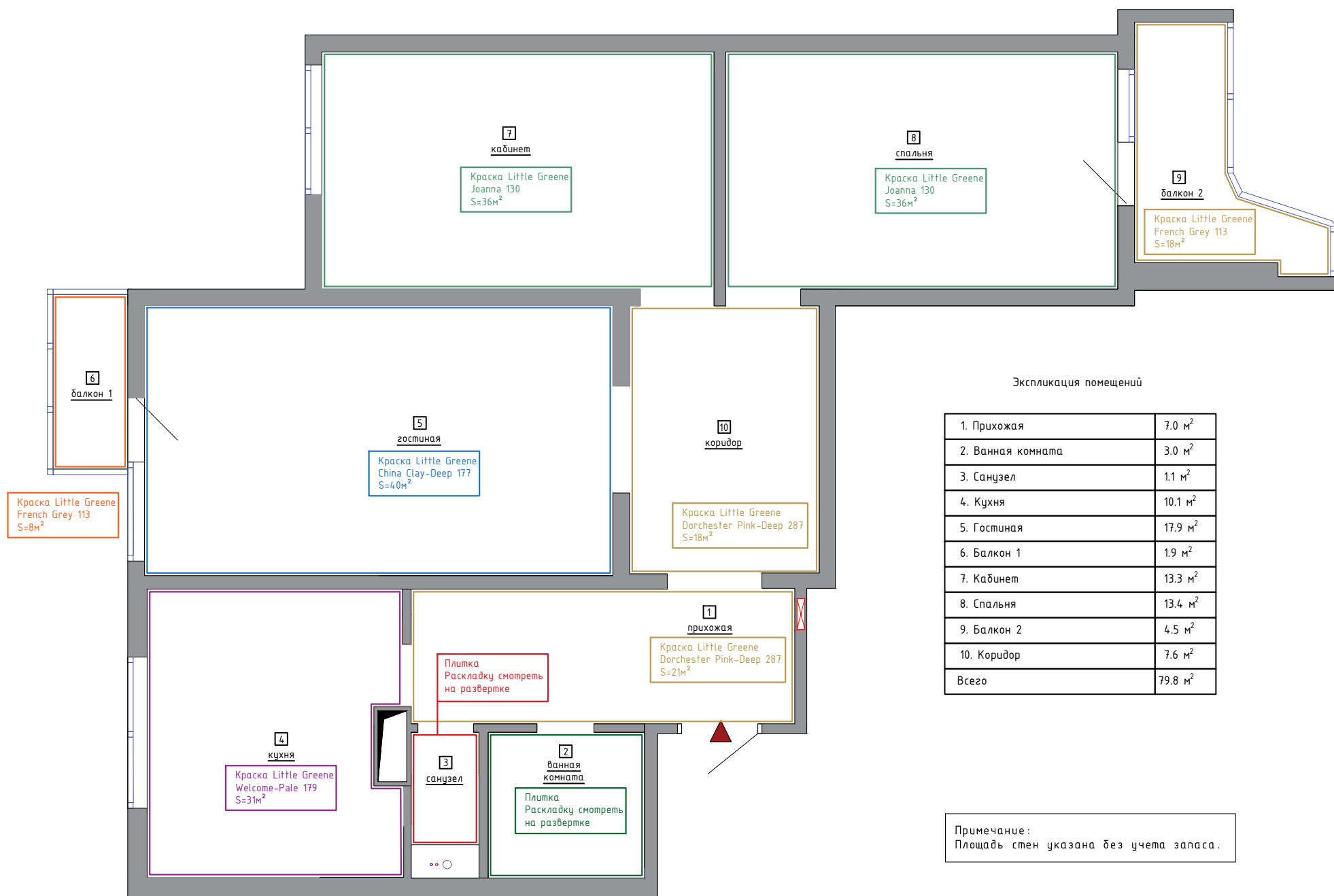

Экспликация помещений

1. Прихожая	7.0 м <sup>2</sup>
2. Ванная комната	3.0 м <sup>2</sup>
3. Санузел	1.1 м <sup>2</sup>
4. Кухня	10.1 м <sup>2</sup>
5. Гостиная	17.9 м <sup>2</sup>
6. Балкон 1	1.9 м <sup>2</sup>
7. Кабинет	13.3 м <sup>2</sup>
8. Спальня	13.4 м <sup>2</sup>
9. Балкон 2	4.5 м <sup>2</sup>
10. Коридор	7.6 м <sup>2</sup>
Всего	79.8 м <sup>2</sup>

Примечание:  
Площадь стен указана без учета запаса.

Условные обозначения

- вывод канализации (ВК)
- вывод горячей воды (ГВС)
- вывод холодной воды (ХВС)
- мокрая зона

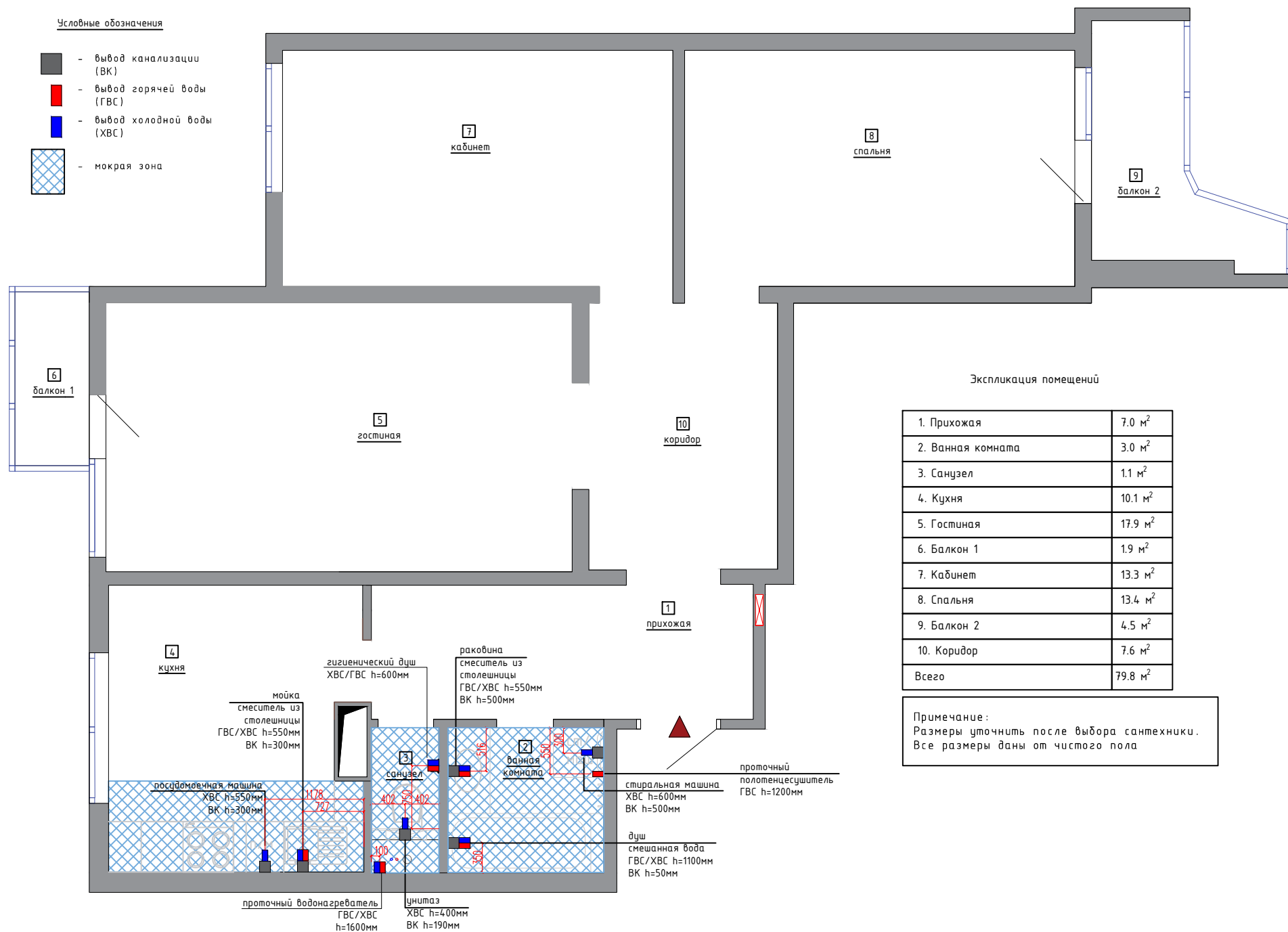

Экспликация помещений

1. Прихожая	7.0 м <sup>2</sup>
2. Ванная комната	3.0 м <sup>2</sup>
3. Санузел	1.1 м <sup>2</sup>
4. Кухня	10.1 м <sup>2</sup>
5. Гостиная	17.9 м <sup>2</sup>
6. Балкон 1	1.9 м <sup>2</sup>
7. Кабинет	13.3 м <sup>2</sup>
8. Спальня	13.4 м <sup>2</sup>
9. Балкон 2	4.5 м <sup>2</sup>
10. Коридор	7.6 м <sup>2</sup>
Всего	79.8 м <sup>2</sup>

Примечание:  
Размеры уточнить после выбора сантехники.  
Все размеры даны от чистого пола

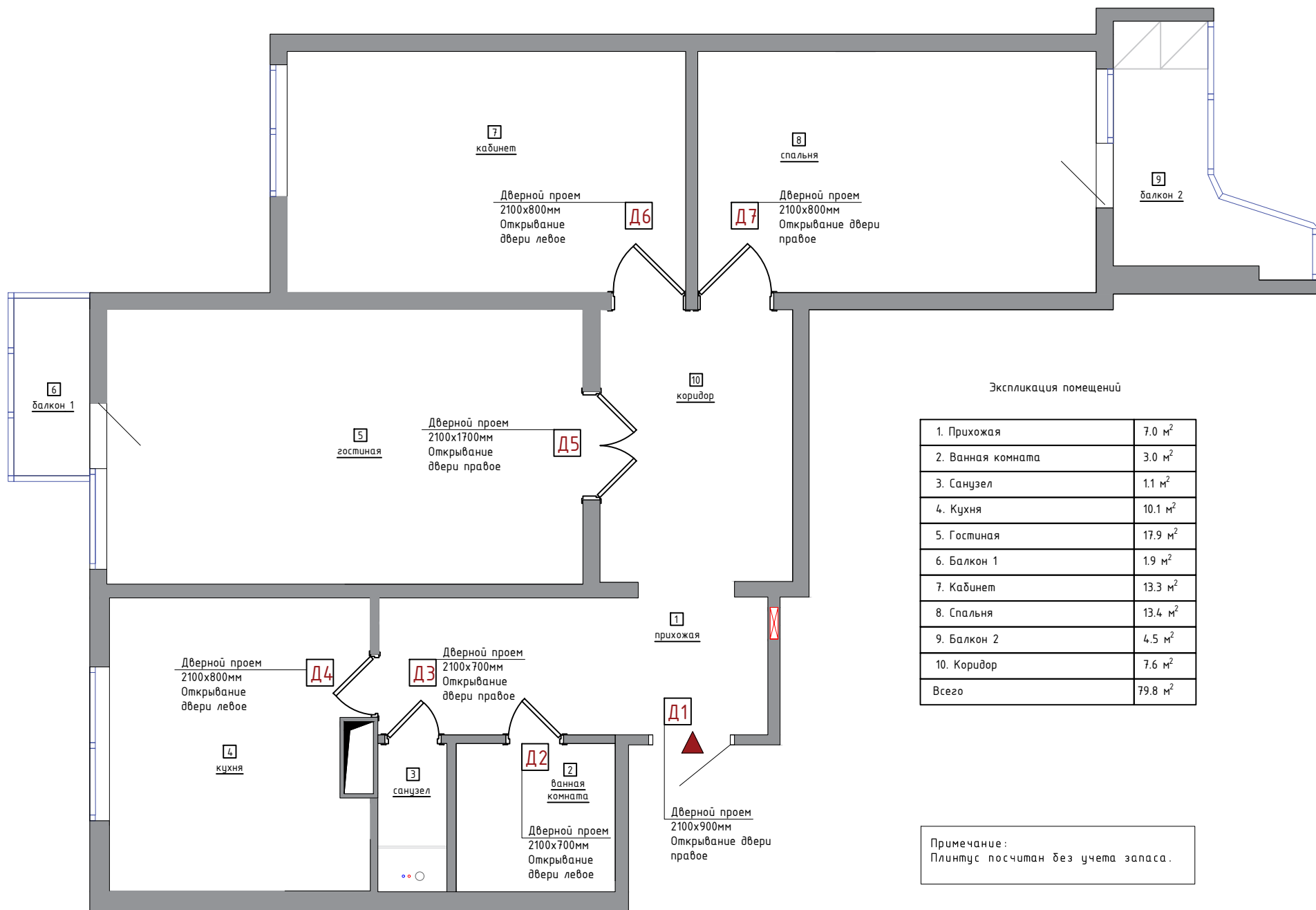

Экспликация помещений

1. Прихожая	7.0 м <sup>2</sup>
2. Ванная комната	3.0 м <sup>2</sup>
3. Санузел	1.1 м <sup>2</sup>
4. Кухня	10.1 м <sup>2</sup>
5. Гостиная	17.9 м <sup>2</sup>
6. Балкон 1	1.9 м <sup>2</sup>
7. Кабинет	13.3 м <sup>2</sup>
8. Спальня	13.4 м <sup>2</sup>
9. Балкон 2	4.5 м <sup>2</sup>
10. Коридор	7.6 м <sup>2</sup>
Всего	79.8 м <sup>2</sup>

Примечание:  
Плинтус посчитан без учета запаса.

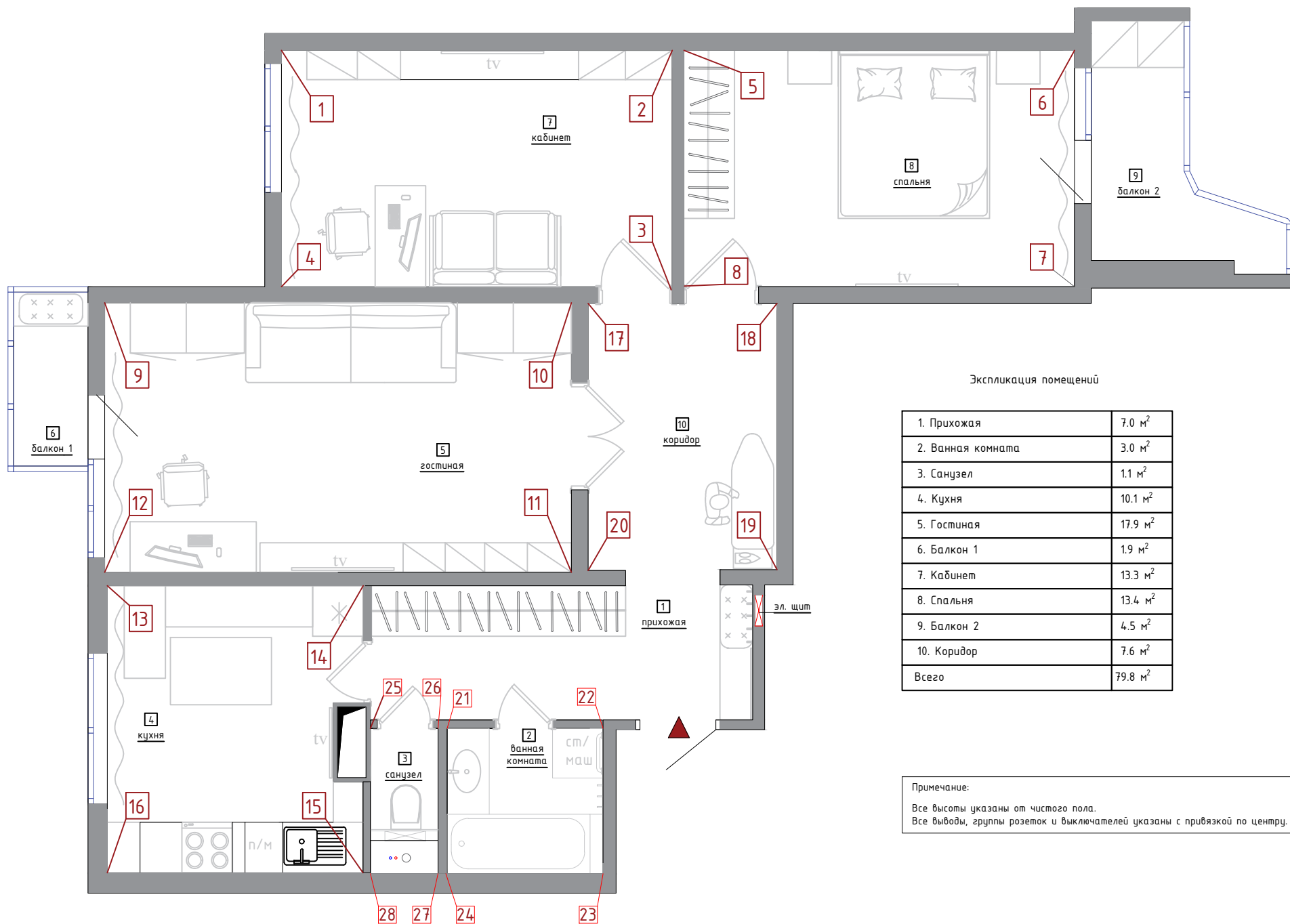

Экспликация помещений

1. Прихожая	7.0 м <sup>2</sup>
2. Ванная комната	3.0 м <sup>2</sup>
3. Санузел	1.1 м <sup>2</sup>
4. Кухня	10.1 м <sup>2</sup>
5. Гостиная	17.9 м <sup>2</sup>
6. Балкон 1	1.9 м <sup>2</sup>
7. Кабинет	13.3 м <sup>2</sup>
8. Спальня	13.4 м <sup>2</sup>
9. Балкон 2	4.5 м <sup>2</sup>
10. Коридор	7.6 м <sup>2</sup>
Всего	79.8 м <sup>2</sup>

Примечание:

Все высоты указаны от чистого пола.  
Все выводы, группы розеток и выключателей указаны с привязкой по центру.

КАБИНЕТ

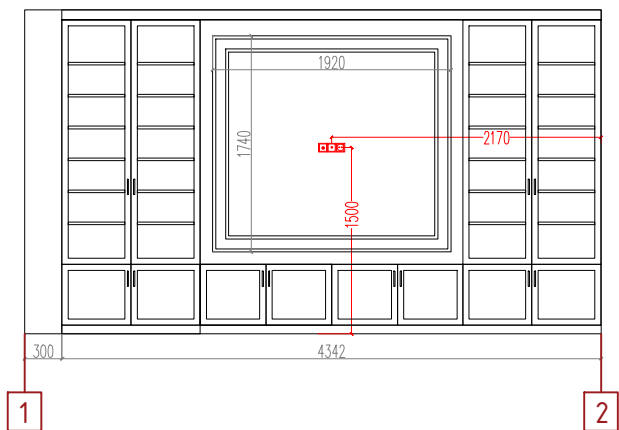

СПАЛЬНЯ

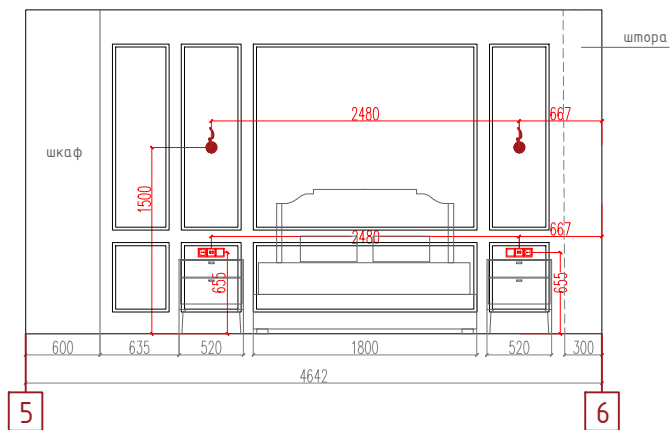

КОРИДОР

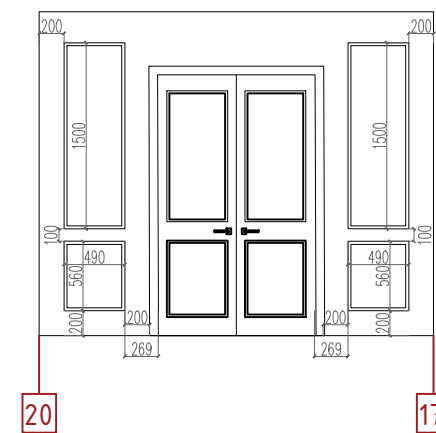
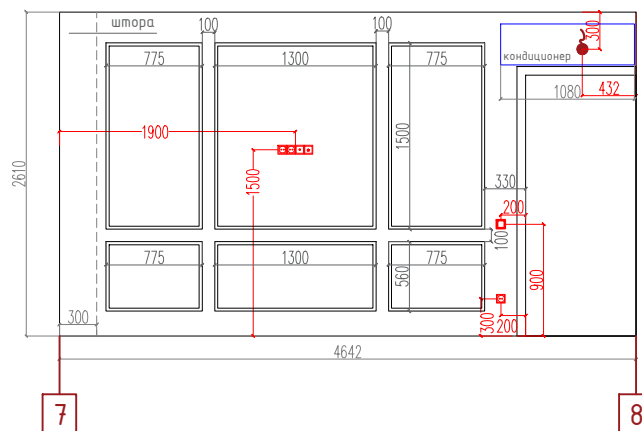
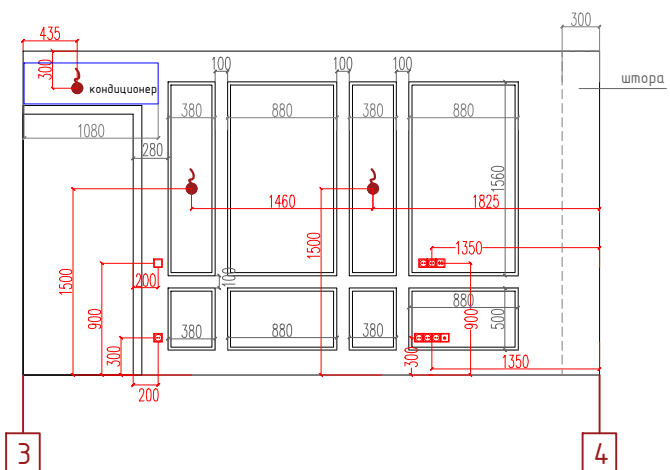
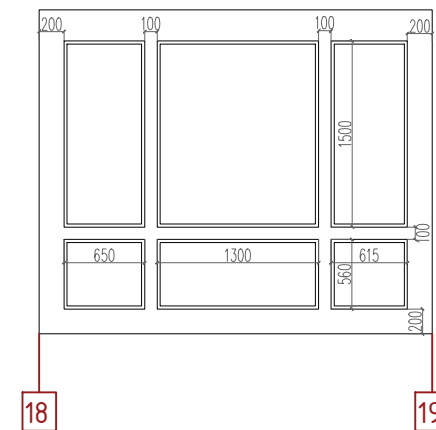

ГОСТИНАЯ

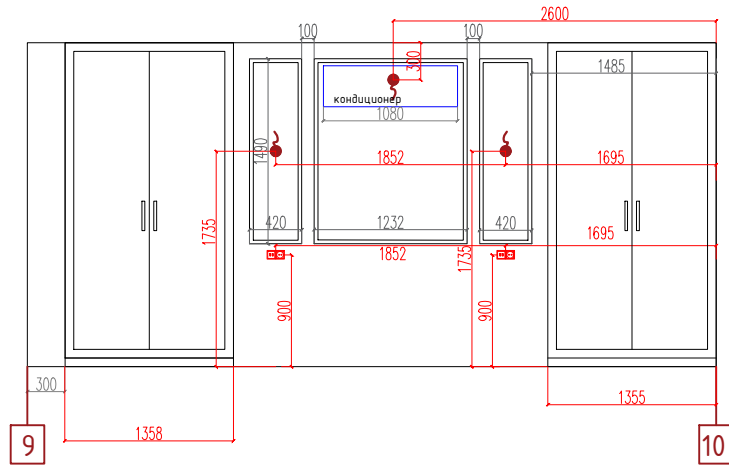

КУХНЯ

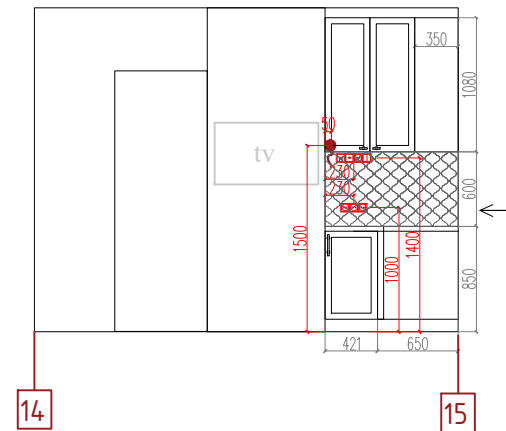
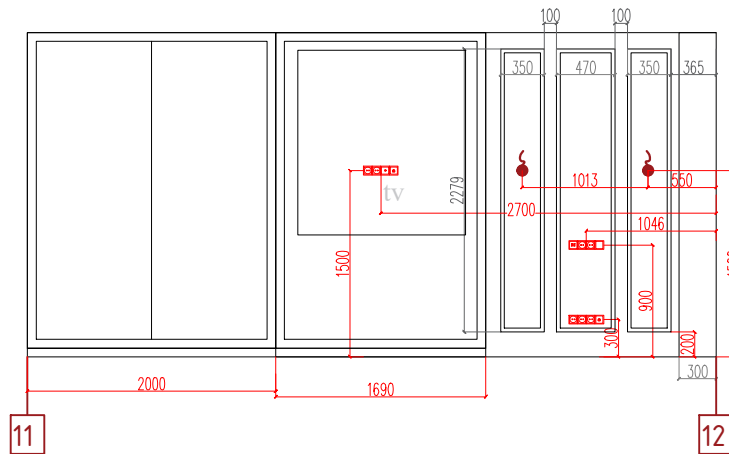
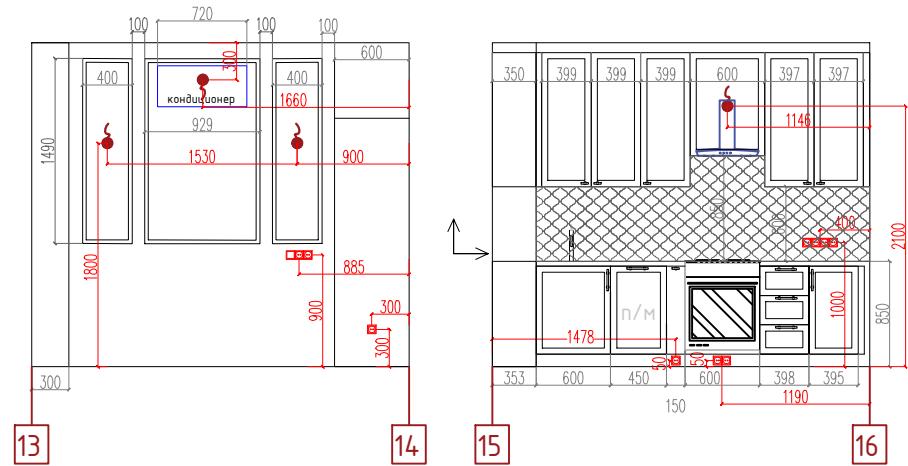

 Плитка equipe  
 Alhambra  
 120x120мм  
 S=3м<sup>2</sup>

Условные обозначения



Для ванной комнаты  
Керамогранит  
Кегата Magazzi  
Монте Тиберио  
1195x600мм  
S=18,2м<sup>2</sup>



начало  
раскладки плитки



Для санузла  
Керамогранит  
Кегата Magazzi  
Монте Тиберио  
1195x600мм  
S=7,5м<sup>2</sup>

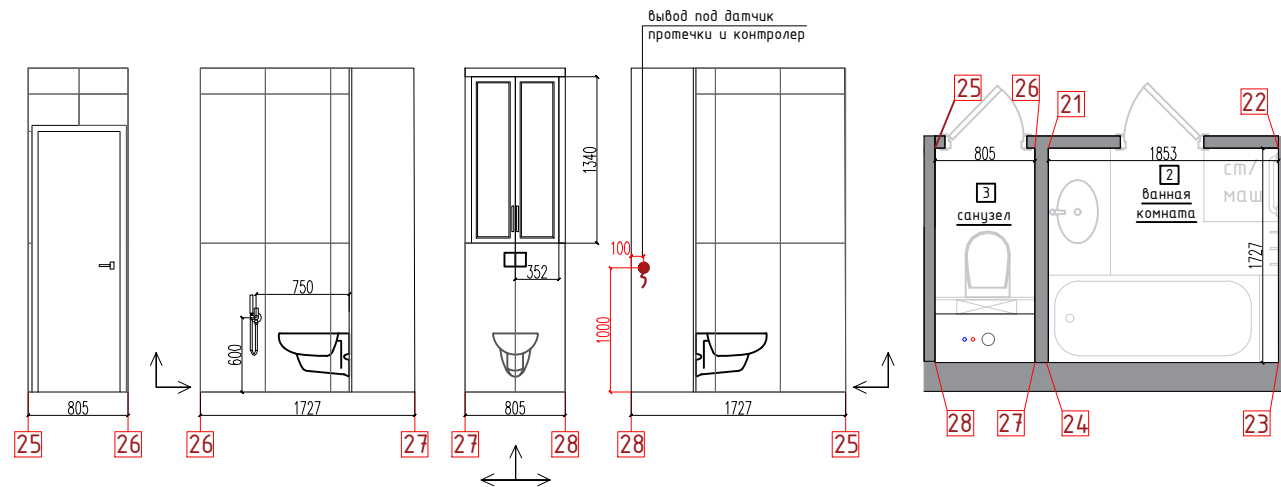
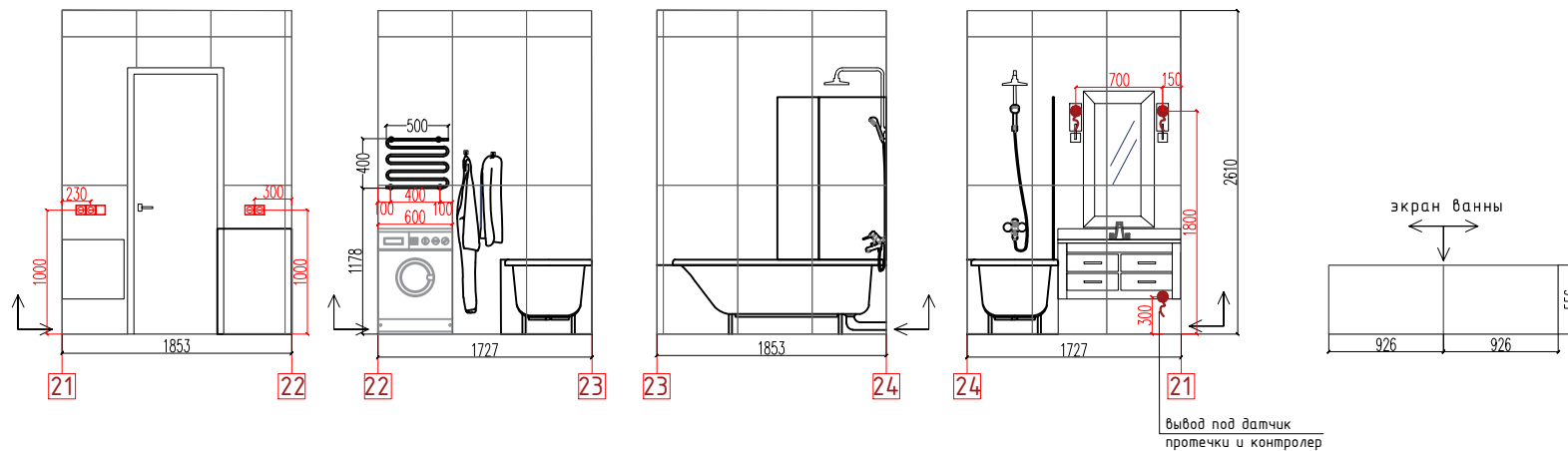

ШКАФ В ПРИХОЖЕЙ

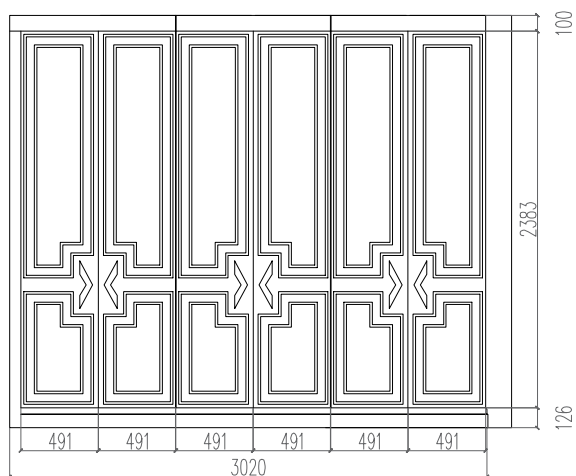

ШКАФ В СПАЛЬНЮ

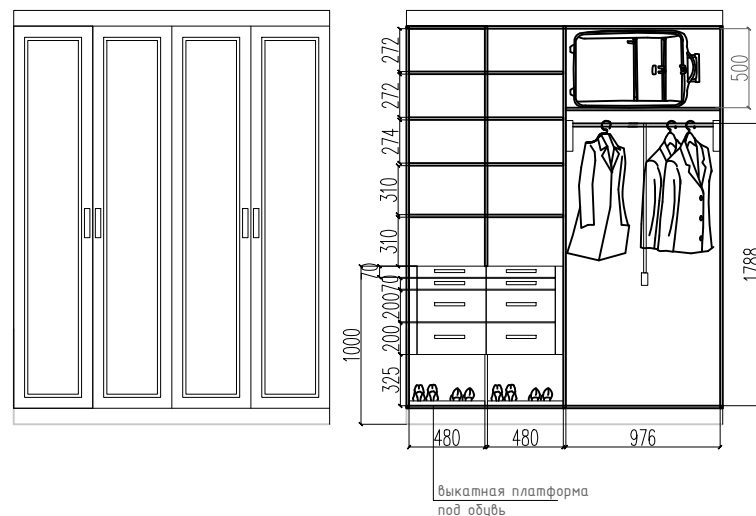

ШКАФ В ГОСТИНОЙ СЛЕВА ОТ ДИВАНА

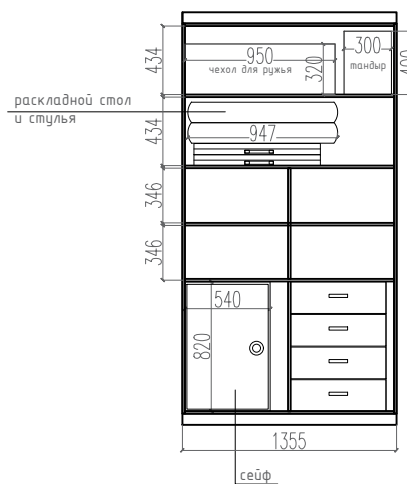

ШКАФ В ГОСТИНОЙ СПРАВА ОТ ДИВАНА

